



Deursystemen voor collectieve garages

Kanteldeuren ET 500, schuifdeuren ST 500, roldeuren / rolhekken TGT,
industriële sectionaaldeuren, Speed-sectionaaldeuren, kanteldeuren N 80 / N 500

HÖRMANN





- 4 Hörmann-merkkwaliteit
- 6 Duurzaam geproduceerd
- 8 Deursystemen voor collectieve garages
- 10 Deuren voor collectieve garages type ET 500 en ST 500
- 12 Roldeur / rolhek voor parkeergarages TGT
- 14 Industriële sectionaaldeuren
- 15 Speed-sectionaaldeuren
- 16 Kanteldeuren N 80 / N 500
- 18 Aandrijving SupraMatic HT
- 19 Asaandrijving WA 300 S4 / WA 300 R S4 / WA 300 AR S4
- 20 Kettingaandrijving ITO 400 FU
- 21 Asaandrijving WA 400 FU
- 22 Toebehoren
- 28 Technische gegevens
- 35 Programma-overzicht

De afgebeelde deuren zijn gedeeltelijk voorzien van speciale uitrustingen en komen daardoor niet altijd overeen met de standaarduitvoering.

De afgebeelde oppervlakken en kleuren zijn om druktechnische redenen niet kleurbindend.

Door de auteurswet beschermd. Gehele of gedeeltelijke nadruk is zonder onze toestemming niet toegestaan. Wijzigingen voorbehouden.

Hörmann-merkkwaliteit

Toekomstgericht en betrouwbaar



Kunst campus, Berlijn met Hörmann-producten



Eigen productontwikkeling

Innovatie ontstaat bij Hörmann „in eigen huis”: hooggequalificeerde medewerkers op de ontwikkelingsafdeling werken creatief aan productoptimalisaties en nieuwe ontwikkelingen. Zo ontstaan marktrijpe producten van hoge kwaliteit, die wereldwijd een grote faam genieten.



Moderne productie

Alle belangrijke deur- en aandrijvingscomponenten, zoals deurpanelen, kozijnen, beslag, aandrijvingen en besturingen worden in de Hörmann-fabrieken ontwikkeld en geproduceerd. Dat garandeert een hoge compatibiliteit tussen de deur, de aandrijving en de besturing. Dankzij het gecertificeerde kwaliteitsbeheersysteem wordt de beste kwaliteit gegarandeerd, van de ontwikkeling en de productie tot en met de levering.

Dat is Hörmann-kwaliteit – Made in Germany.



Als toonaangevend producent in Europa van garage- en industriedeuren, voordeuren, buiten- en binnendeuren, kozijnen, dockequipment en aandrijvingen staan wij voor een hoge product- en servicekwaliteit. Op de internationale markt leggen wij hiermee de standaard vast.

Hooggespecialiseerde fabrieken ontwikkelen en produceren bouwelementen die zich onderscheiden door kwaliteit, functieveiligheid en duurzaamheid.

Met onze aanwezigheid in de belangrijkste internationale economische sectoren zijn wij een sterke, toekomstgerichte partner voor de industrie- en utiliteitsbouw.



Hörmann-reserveonderdelen voor industriedeuren, aandrijvingen en besturingen zijn leverbaar tot 10 jaar na aankoop.



Vakkundig advies

Ervaren vakkundige adviseurs van onze klantgerichte verkooporganisatie begeleiden u vanaf het ontwerp en de technische uitwerking tot en met de oplevering. Complete werkdocumenten, zoals bijvoorbeeld: inbouwgegevens, ontvangt u niet alleen in gedrukte vorm, maar vindt u ook altijd actueel op www.hormann.be / www.hormann.nl



Snelle service

Dankzij ons uitgebreide service-netwerk zijn wij snel bij u ter plaatse en staan dag en nacht voor u klaar. Dat is het grote voordeel bij controle, onderhoud en reparatie.

Duurzaam geproduceerd voor toekomstgericht bouwen



Duurzaamheid gedocumenteerd en bevestigd door het ift in Rosenheim

Hörmann heeft de duurzaamheid door een milieu-productverklaring (EPD) conform DIN ISO 14025 en EN 15804 door het Institut für Fenstertechnik (IFT) in Rosenheim laten bevestigen. Basis voor deze certificering zijn de Product Category Rules (PCR) "(garage)deuren". De milieuvriendelijke productie werd door een ecologische balans volgens DIN ISO 14040 / 14044 bevestigd.

Duurzaam geproduceerde industriële sectionaaldeuren van Hörmann

Ecologische kwaliteit
Milieuvriendelijke productie door omvangrijk energiemanagementsysteem

Economische kwaliteit
Lange levensduur en lage onderhoudskosten door toepassing van hoogwaardige materialen

Proceskwaliteit
Productieprocessen waarbij natuurlijke hulpbronnen worden ontzien door geoptimaliseerd gebruik van materialen

Duurzaam bouwen met de competentie van Hörmann

Hörmann heeft door zijn deelname aan talrijke projecten voor duurzaam bouwen veel ervaring opgedaan. Met deze knowhow ondersteunen wij ook uw projecten.

Eenvoudig en duurzaam ontwerpen

Met het architectenprogramma en het energiebesparingskompas van Hörmann



Het architectenprogramma

Meer dan 9000 tekeningen voor meer dan 850 producten

Dankzij de moderne en gebruiksvriendelijke gebruikersinterface kunt u nog gemakkelijker ontwerpen met Hörmann-producten. Een duidelijke bedieningsstructuur via vervolgkeuzemenu's en symbolen evenals de zoekfunctie bieden u snel toegang tot bestekteksten en tekeningen (DWG en PDF-formaat) van meer dan 850 Hörmann-producten. **Verder kunnen voor veel producten de BIM-gegevens voor het Building Information Modeling-proces voor efficiënte planning, ontwerp, constructie en beheer van gebouwen worden opgesteld.** Foto's en fotorealistische afbeeldingen vullen de informatie van veel producten aan.



Het architectenprogramma is beschikbaar als internetversie of kan gratis worden gedownload via onze website op het architectenforum.

Het energiebesparingskompas

Voor een duurzaam ontwerp

Het energiebesparingskompas van Hörmann laat zien hoe industriedeursystemen en dockequipment energie-efficiënt en duurzaam worden ontworpen. Een geïntegreerde berekeningsmodule raamt de terugverdientijd van de deur- en dockequipment-systemen.

Het energiebesparingskompas is beschikbaar als op internet gebaseerde gebruikersinterface voor pc/MAC en mobiele apparaten.



Ontwerp met het energiebesparingskompas op:
www.hormann.be / www.hormann.nl



Wij zijn lid van de Duitse beroepsvereniging 'Bauprodukte digital' van 'Bundesverband Bausysteme e.V.'

Deursystemen voor collectieve garages

Hörmann-kwaliteit voor deur en aandrijving



Continu groeiende mobiliteit

Door het voortdurend groeiende gebrek aan parkeerruimten in de steden en de dichtbevolkte centra worden boven- en ondergrondse collectieve garages steeds belangrijker. Vaak worden deze garages gebouwd in zones met gemengde woning- en bedrijfsbebouwing. Daardoor groeit de vraag naar geluidsarme deursystemen. Het naleven van de geluidsisolatie-eisen conform DIN 4109 is afhankelijk van de geluidstechnische voorzieningen en de uitvoering van de bouwconstructie.

Stille, betrouwbare deurloop

Door de standaard soft-start en soft-stop bij de aandrijvingen SupraMatic HT, WA 300 S4/WA 300 R S4/WA 300 AR S4 en bij de frequentiegeregelde FU-aandrijvingen zijn de Hörmann-deursystemen voor collectieve garages extreem geluidsarm in elke fase van het openen en sluiten.

Alles uit één hand

Speciaal voor dit toepassingsgebied biedt Hörmann volledig op elkaar afgestemde systemen met deuren, aandrijvingen en een uitgebreide reeks toebehoren, van standzuilen tot rijwegregeling.

Gecontroleerde veiligheid

Met Hörmann-deursystemen voor collectieve garages geniet u van de jarenlange ervaring van deze toonaangevende Europese fabrikant. Bij Hörmann worden deuren en aandrijvingen altijd als één geheel gecontroleerd en gecertificeerd.

Welk garagedeur- en aandrijfsysteem voldoet het best aan uw eisen?

Een geschikt deur- en aandrijfsysteem wordt voornamelijk geconfigureerd door het vereiste aantal deurcycli per uur / dag aan te geven. Vanwege de verschillende bouwprojecten voor collectieve garages (woonhuis, kantoorgebouw enz.) moet het vereiste max. aantal deurcycli al tijdens de ontwerpfase door de architect/ontwerper worden bepaald.

De onderstaande tabel is bedoeld als hulpmiddel bij het ontwerpen en kiezen van de juiste deurinstallatie.

Let erop dat het aantal deurcycli door het gebruik van een tijdschakelklok juist tijdens piekuren duidelijk kan worden verkleind. Met dit extra toebehoren kan, indien nodig, een voor uw eisen voordeliger systeem worden gekozen. Bovendien heeft uw deurinstallatie zo een langere levensduur en wordt de cyclus voor het vervangen van slijtagdelen verlengd.

Ontwerptabel voor deuren van collectieve garages

Deurtype	Aandrijving	Aantal parkeerplaatsen*	Max. aantal deurcycli**		Max. doorrijmaten in mm	
			dag	uur	Breedte	Hoogte***
Kanteldeur ET 500	SupraMatic HT	Tot 100	300	20	6000	2965
	ITO 400 FU	Meer dan 100	450	30		
Schuifdeur ST 500	SupraMatic HT	Tot 100	300	20	6000	3000
	ITO 400 FU	Meer dan 100	450	30		
Roldeur voor parkeergarages TGT	WA 300 R S4 WA 300 AR S4	Tot 100	300	20	5000	2400
Rolhek voor parkeergarages TGT	WA 300 R S4 WA 300 AR S4	Tot 100	300	20	6000	2400
Industriële sectionaaldeur	SupraMatic HT****	Tot 100	300	20	7000	3000
	WA 300 S4****	Tot 100	300	20	6000	
	ITO 400 FU	Meer dan 100	450	30	8000	
	WA 400 FU	Meer dan 100	450	30	8000	
Speed-sectionaaldeur HS 5015 PU N 42	Asaandrijving	Meer dan 100	450	50	5000	3000
Kanteldeur N 500	SupraMatic HT	Tot 25	75	10	4900	2620
Kanteldeur N 80	Optioneel	Tot 2	-	-	2860	2660

* Bij de gegevens over het aantal parkeerplaatsen wordt uitgegaan van 3 deurcycli/parkeerplaats/dag.

** De gegevens hebben betrekking op de max. doorrijhoogte. Eén deurcyclus komt overeen met 1 x deur open / deur dicht.

*** Grotere deurhoogtes op aanvraag.

**** Bij max. deurmaten is een technische controle vereist.

Deuren voor collectieve garages type ET 500 en ST 500

Robuuste duurzame deuren met veel vormgevingsmogelijkheden



Kanteldeur ET 500



Schuifdeur ST 500

Vormgevingsmogelijkheden

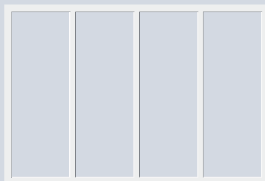

Motief 400
Omraming voor inliggende vulling door de klant

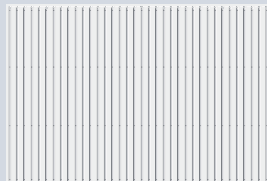

Motief 402
Opliggende, geprofileerde stalen plaatvulling

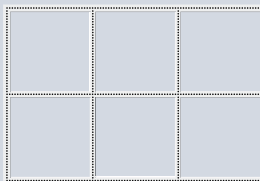

Motief 405
Omraming voor opliggende vulling door de klant

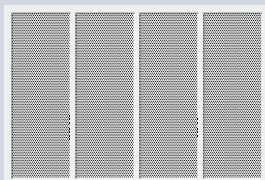

Motief 412/432
Inliggende geperforeerde plaatvulling met ronde uitsparingen

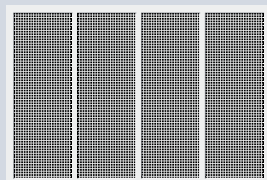

Motief 413/433
Inliggende geperforeerde plaatvulling met vierkante uitsparingen

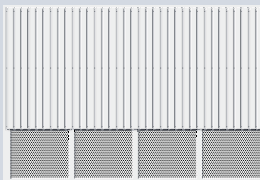

Motief 414
Opliggende, geprofileerde stalen plaat met geperforeerde plaatvulling, rond of vierkant



Motief 420
Inliggende, vlakke aluminium plaatvulling

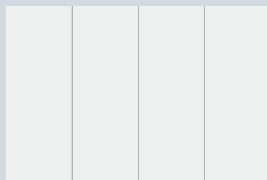

Motief 422
Opliggende, vlakke aluminium plaat

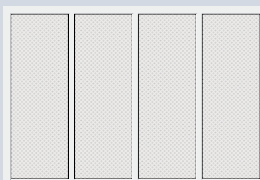

Motief 440
Inliggende vulling van strekmetaal

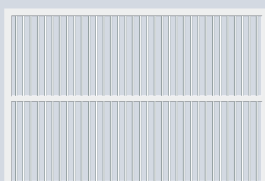

Motief 470
Vulling met aluminiumstaven 20 x 20 x 2 mm

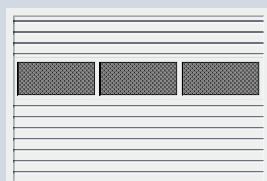

Motief 480
Vulling met stalen lamellen

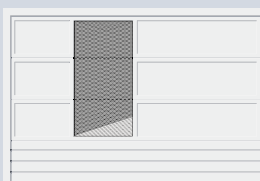

Motief 499
Gecombineerde vulling, individueel samengesteld uit de andere motiefvarianten (afbeelding toont voorbeeld van een vulling)

Kanteldeur ET 500 Langdurig veilige werking met gering uitzwenkbereik

De onderhoudsarme deurconstructie met slijtvaste tegengewichtstechniek opent en sluit lichtlopend, zeer geluidsarm en veilig. Dankzij de geringe kozijndiepte kan ook de ruimte vlak naast de deur worden gebruikt als parkeerruimte.

Schuifdeur ST 500 Minimale ruimte nodig om de garage optimaal te gebruiken

Voor de schuifdeur ST 500 in collectieve garages is maar een zeer geringe inbouwdiepte nodig. Zo kunnen ook parkeerplaatsen vlak naast de deur worden gebruikt. Dankzij de smalle kozijnomraming kan deze ook bij een zeer geringe lateihoogte worden ingebouwd.

De voordelen in één oogopslag

- Geïntegreerde fotocel in het kozijn (in de fabriek gemonteerd)
- Ook leverbaar met loopdeur
- Integratie in de gevel middels vulling door de klant
- Zijdeur leverbaar in motieven / vullingen met hetzelfde aanzicht
- Zeer rustige, stille deurloop en vrijwel geruisloos openen en sluiten
- Deur en aandrijving zijn als één geheel getest voor een lange levensduur, hoge veiligheid en lage onderhoudskosten
- Deurconstructie ontworpen voor minimaal 250000 deurcycli

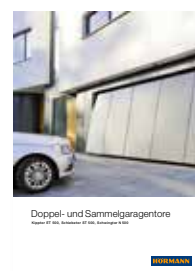

Meer informatie vindt u in de brochure „Deuren voor dubbele en collectieve garages“

Roldeur / rolhek voor parkeergarages TGT

De complete oplossing inclusief aandrijving



Roldeur voor parkeergarages TGT Decotherm S



Rolhek voor parkeergarages TGT HG-L



1

Veilige trekverentechniek



2

Aandrijving WA 300 R S4 met beschermkap en motorbeschermkap



3

Geïntegreerde WA 300 AR S4-aandrijving met beschermkap



4

Marterbescherming

Varianten roldeur- en rolhekpantsers



Decotherm S, staal



HG-L, aluminium

Ventilatie-doorlaat: ca. 73 %
van het hekoppervlak

Alle roldeur-/rolhekpantsers worden standaard geleverd met stormhaken of uittrekbeveiliging.

Robuust en ruimtebesparend

Roldeuren en rolhekken zijn door hun eenvoudige constructie zeer robuust. Voor de compacte opwikkeling is rond de latei weinig ruimte nodig. Bij onvoldoende inbouwruimte is ook montage aan de buitenkant mogelijk.

De voordelen in één oogopslag

- Rustige, stille deurloop
- Trekverentechniek **1** voor een behoedzame deurloop
- Levensduur van meer dan 200.000 deurcycli
- Optionele beschermkap **3** verhindert risicovol ingrijpen
- Geringe benodigde lateihoogte
- Geluidsarme aandrijving WA 300 R S4 **2** met optimaal afgestemde overbrenging
- Elegante aandrijvingsoplossing met in de beschermkap geïntegreerde aandrijving WA 300 AR S4 **3**
- Zeer hoge veiligheid dankzij standaard krachtbegrenzing in de richting „deur-open” en „deur-dicht”. Er hoeft geen sluitkantbeveiliging of intrekbeveiliging te worden geïnstalleerd
- Noodontgrendeling voor het eenvoudig en snel openen van de deur of het hek met de hand, zodat de doorgang ook bij stroomuitval gebruikt kan worden
- Optionele marterbescherming **4** voor rolhekken verhindert het binnendringen van kleine dieren
- Zijdeur NT 60 R leverbaar in motieven / vullingen met hetzelfde aanzicht
- Gekeurde eenheid van garagedeur en aandrijving



Roldeuren en rolhekken

Meer informatie over de mogelijkheden van de Roldeuren en rolhekken vindt u in de brochure „Roldeuren en rolhekken”

Meer informatie en oplossingen voor rolhekken/roldeuren tot een breedte van 12000 mm vindt u in de brochure „Roldeuren en rolhekken”

Industriële sectionaaldeuren

Veelzijdig en met stille deurloop



Industriële sectionaaldeur SPU F42 Plus

Deurtypes / vullingsvarianten



SPU F42

Panelen volgeschuimd met polyurethaan, ook als SPU F42 Plus in dezelfde oppervlakken van de garagesectionaaldeur S-, M-, en L-profilering



SPU F42/APU F42

Combinatie van met polyurethaan volgeschuimde panelen en aluminium beglazingspanelen met vullingen



ALR F42

Constructie met aluminium beglazingspanelen voor een groot ventilatieoppervlak



Strekmetaal

Roestvrij staal
Ventilatieoorlaat: ca. 58 %
van het vullingsoppervlak



Geperforeerde plaat

Roestvrij staal
Ventilatieoorlaat: ca. 40 %
van het vullingsoppervlak



Polyurethaan sandwichvulling

Stucco-dessin of glad geanodiseerd

Ruimtebesparend en service-vriendelijk

Sectionaaldeuren gaan verticaal open. Dat geeft ruimte voor en achter de garagedeur. Door de aanslag achter de dagopening wordt de vrije doorrijopening volledig benut waardoor beschadigingen nagenoeg worden uitgesloten. Sectionaaldeuren kunnen bovendien heel eenvoudig worden gerepareerd. De panelen kunnen gemakkelijk en snel worden vervangen. Deur en deuraandrijving vormen bij Hörmann een als één geheel geteste eenheid. De componenten zijn optimaal op elkaar afgestemd en getest voor een lange levensduur. Ze bieden u de zekerheid voor een permanent gebruik.

De voordelen in één oogopslag

- Optimaal bij weinig inbouwruimte
- Geen uitzwenken van de deurvleugel
- Lage lateibeslag met aandrijving aan de voorkant van de deur en geen storende elementen middenin de ruimte
- Heel eenvoudig te repareren dankzij vervangbare panelen
- Zijdeur NT 60 leverbaar in motieven / vullingen met hetzelfde aanzicht
- Rustige, stille deurloop
- Deur en aandrijving zijn als één geheel getest voor een lange levensduur, hoge veiligheid en lage onderhoudskosten
- 200.000 deurcycli met speciale torsieveren



Meer informatie vindt u in de brochure „Industriële sectionaaldeuren”



Speed-sectionaaldeur HS 5015 PU N 42

Deurbladvarianten



Aluminium beglazingspaneel
met kunststof ruiten

De Speed-sectionaaldeur wordt
standaard geleverd in RAL 9006
en optioneel in meer dan 200 kleuren
uit de RAL-kleurenwaaijer.

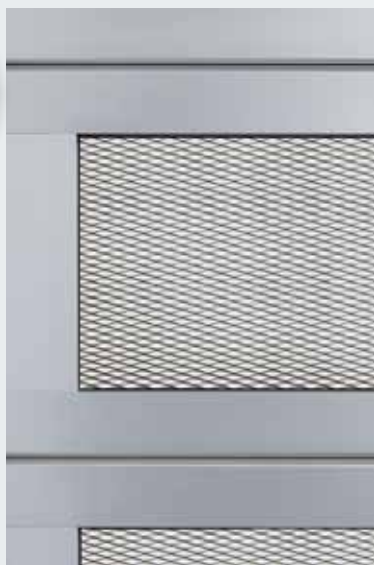

Aluminium beglazingspaneel
met vulling van strekmetaal

Ventilatie-doorlaat: ca. 54 %
van het vullingsoppervlak

Snelheid in top-design

De Speed-sectionaaldeur met microgeprofileerd oppervlak geeft de deuropening een luxe uitstraling en is bovendien zeer snel.

De voordelen in één oogopslag

- Openingsnelheden tot 1,5 m/sec.
- Elegant Micrograin-oppervlak
- Geen uitzwenken van de deurvleugel
- Standaard in het kozijn geïntegreerd veiligheidslichtscherm
- Zeer montage- en servicevriendelijk
- Rustige, stille deurloop
- Deur en aandrijving zijn als één geheel getest voor een lange levensduur, hoge veiligheid en lage onderhoudskosten
- Deurconstructie ontworpen voor max. 1 miljoen deurcycli



Meer informatie vindt u in de brochure „Snelloopdeuren”

Kanteldeuren

Deuroplossingen voor inritten en parkeerplaatsen



Kanteldeur N 500



Kanteldeur N 80

Vormgevingsmogelijkheden

Kanteldeur N 500

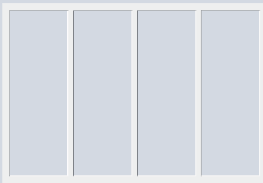

Motief 400
Omraming voor inliggende vulling door de klant



Motief 402
Opliggende, geprofileerde stalen plaatvulling

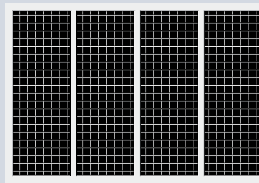

Motief 403
Inliggende vulling van gelast rooster

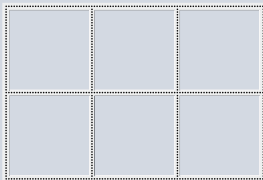

Motief 405
Omraming voor opliggende bekleding door de klant

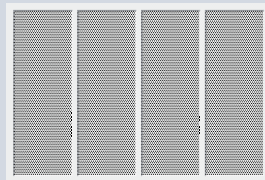

Motief 412
Inliggende geperforeerde plaatvulling met ronde uitsparingen

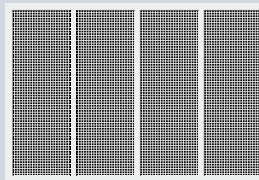

Motief 413
Inliggende geperforeerde plaatvulling met vierkante uitsparingen



Motief 420
Inliggende, vlakke aluminium plaatvulling

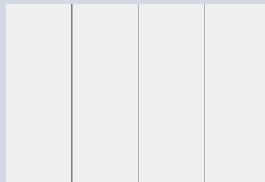

Motief 422
Opliggende, vlakke aluminium plaat



Motief 440
Inliggende vulling van strekmetaal

Kanteldeur N 80

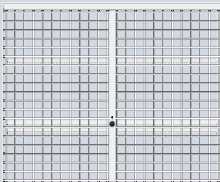

Motief 903
Gelast rooster
(100 x 100 x 5 mm)

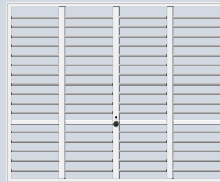

Motief 904
Ronde profielen (Ø 12 mm, afstand 100 mm)

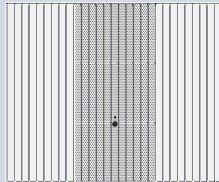

Motief 913
Geprofileerde staalplaat met microperforatie (Ø 4 mm)

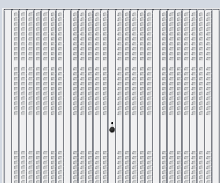

Motief 914
Geprofileerde staalplaat met ventilatieopeningen
(50 x 50 mm)

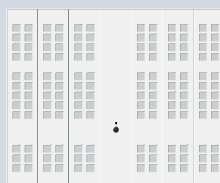

Motief 988
Stalen paneel met ventilatieopeningen
(90 x 90 mm)

Kanteldeur N 500: voor collectieve garages met max. 25 parkeerplaatsen

De robuuste en open constructie garandeert nauwkeurig en veilig openen en sluiten. Door de automatische deurvergrendeling van de aandrijving is de garagedeur bovendien veilig afgesloten.

De voordelen in één oogopslag

- Aandrijving SupraMatic HT incl. EL 301-fotocel en trekverenpakket geschikt voor max. 100000 deurcycli
- Integratie in de gevel middels vulling door de klant
- Ook leverbaar met loopdeur
- Zeer rustige, stille deurloop en vrijwel geruisloos openen en sluiten
- Deur en aandrijving zijn als één geheel getest voor een lange levensduur, hoge veiligheid en lage onderhoudskosten

Kanteldeuren N 80: voor een veilige afsluiting van individuele parkeerplaatsen

Berry-kanteldeuren zijn dankzij de robuuste constructie en de eenvoudige bediening bijzonder geschikt voor een veilige afsluiting van individuele parkeerplaatsen in collectieve garages.

De voordelen in één oogopslag

- Veilig afgesloten
- Optimale ventilatie
- Robuuste constructie
- Eenvoudige en veilige bediening (optioneel met aandrijving)

Meer informatie vindt u in de brochures „Berry-kanteldeuren” en „Deuren voor dubbele en collectieve garages”



Berry-kanteldeuren



Doppel- und Sammelgaragentore

Aandrijving SupraMatic HT

Voor max. 100 parkeerplaatsen



Aandrijving SupraMatic HT

Met de SupraMatic HT biedt Hörmann u een aandrijvingssysteem dat optimaal is aangepast aan de deuren van collectieve garages. Door de geschiktheid tot wel 100 parkeerplaatsen is deze aandrijving aan te raden voor collectieve garages in appartementencomplexen, hotels en kantoorgebouwen.

- **Soft-start en soft-stop voor een behoedzame en stille deurloop**
- Trek- en drukkracht 1000 N, kortstondige topbelasting 1200 N
- Gepatenteerde deurvergrendeling in de aandrijfrail met noodontgrendeling van binnenuit
- Met geïntegreerde besturingselektronica incl. 2-voudig 7-segment-display om de aandrijffuncties eenvoudig rechtstreeks op de aandrijving in te stellen
- Optionele externe besturing 360 voor de aansluiting van verkeersregeling, signaallampen of extra printplaten

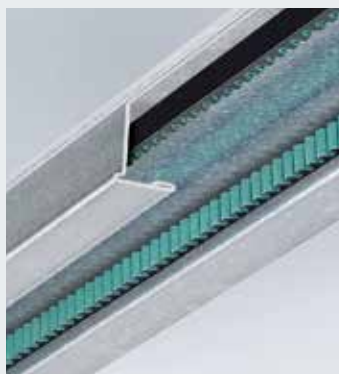

Geluidsarme tandriemtechniek



Optionele besturing 360

Deurtypes en toepassingen

Kanteldeur ET 500

Max. 100 parkeerplaatsen, max. 300 deurcycli* per dag
Max. 20 deurcycli* per uur
Max. deurbreedte 6000 mm
Max. deurhoogte 3000 mm

Schuifdeur ST 500

Max. 100 parkeerplaatsen, max. 300 deurcycli* per dag
Max. 20 deurcycli* per uur
Max. deurbreedte 6000 mm
Max. deurhoogte 3000 mm

Industriële sectionaaldeur

Max. 100 parkeerplaatsen, max. 300 deurcycli* per dag
Max. 20 deurcycli* per uur
Max. deurbreedte 7000 mm
Max. deurhoogte 3000 mm
Geschikt voor normaal beslag (N) en lage lateibeslag (L)

Kanteldeur N 500

Max. 25 parkeerplaatsen
Max. 75 deurcycli* per dag
Max. 10 deurcycli* per uur
Max. deurbreedte 5000 mm
Max. deurhoogte 2750 mm

* De gegevens hebben betrekking op de max. doorrijhoogte. Eén deurcyclus komt overeen met 1x deur open/deur dicht.

WA 300 S4-asaandrijving WA 300 R S4- / WA 300 AR S4-asaandrijving

Voor max. 100 parkeerplaatsen



Asaandrijving WA 300 S4 / WA 300 R S4 / WA 300 AR S4

De voordelige asaandrijving is zowel geschikt voor deuren in parkeergarages als voor industriële toepassingen.

- **Soft-start en soft-stop voor een geluidsarme en rustige deurloop**
- Krachtbegrenzing in de richtingen deur-open en deur-dicht
- Geïntegreerde besturing met drukknopschakelaar DTH R
- Geen installaties / bedradingen aan de garagedeur nodig (behalve bij deuren met loopdeur)
- De onderhoudsontgrendeling direct op de aandrijving bespaart tijd bij de wettelijk voorgeschreven jaarlijkse keuringswerkzaamheden
- Slechts ca. 1 watt stroomverbruik in stand-by (zonder overig aangesloten elektrisch toebehoren)
- Optionele externe besturing 360 (voorbereid voor rijwegregeling)



Voor de compacte WA 300 AR S4-aandrijving voor TGT-roldeuren en -rolhekken voor ondergrondse garages is slechts 100 mm extra ruimte aan de zijkant aan de kant van de aandrijving nodig.



Optionele noodontgrendeling
Bij stroomuitval kan de deur / het hek door een noodontgrendeling eenvoudig met de hand worden geopend. Deze is verkrijgbaar in de uitvoeringen voor binnen (zie afbeelding) en buiten (in een afsluitbare behuizing van spuitgietzink).

Deurtypes en toepassingen

Industriële sectionaaldeur WA 300 S4

**Max. 100 parkeerplaatsen,
max. 300 deurcycli* per dag
Max. 20 deurcycli* per uur**
Max. deurbreedte 6000 mm
Max. deurhoogte 3000 mm

Roldeur voor parkeergarages TGT WA 300 R S4 / WA 300 AR S4

**Max. 100 parkeerplaatsen,
max. 300 deurcycli* per dag
Max. 20 deurcycli* per uur**
Max. deurbreedte 5000 mm
Max. deurhoogte 2400 mm

Rolhek voor parkeergarages TGT WA 300 R S4 / WA 300 AR S4

**Max. 100 parkeerplaatsen,
max. 300 deurcycli* per dag
Max. 20 deurcycli* per uur**
Max. deurbreedte 6000 mm
Max. deurhoogte 2400 mm

* De gegevens hebben betrekking op de max. doorrijhoogte. Eén deurcyclus komt overeen met 1 x deur open / deur dicht.

Kettingaandrijving ITO 400 FU

Voor meer dan 100 parkeerplaatsen

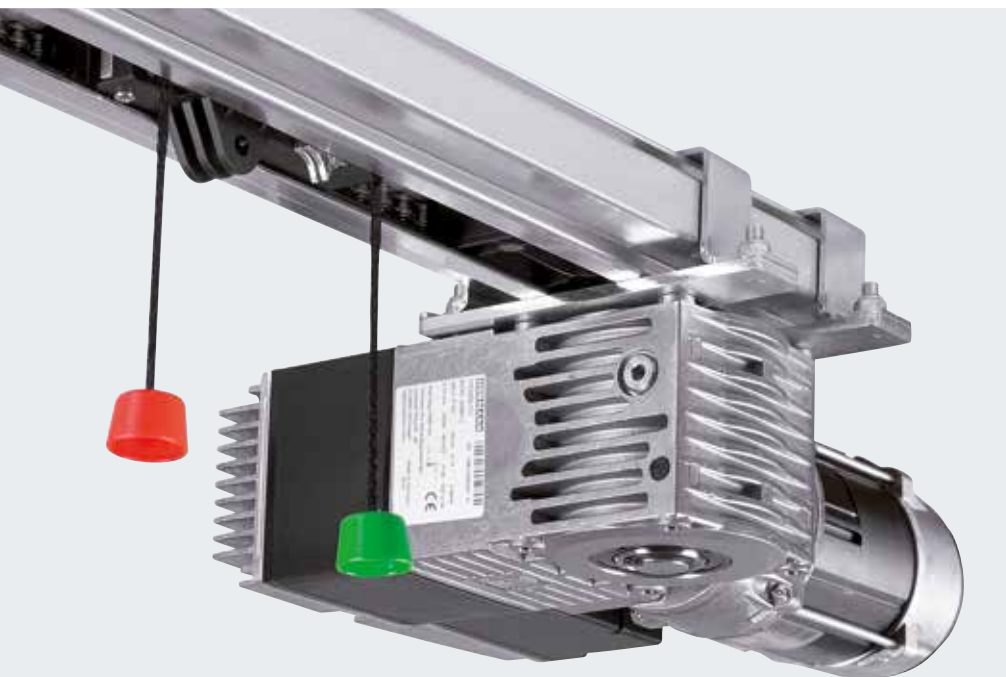

Kettingaandrijving ITO 400 FU

De kettingaandrijving ITO 400 FU is met name geschikt voor deuren in veelgebruikte ondergrondse en collectieve garages evenals voor industriële toepassingen.

- **Soft-start en soft-stop voor een behoedzame en stille deurloop**
- Noodontgrendeling met Bowdenkabel
- Aandrijving en besturing zijn straalwaterbeveiligd (IP 65)
- Instellingen via het bedieningspaneel op de afzonderlijke B 460 FU-besturing
- Kan worden uitgebreid met extra toebehoren (signaallampaansluiting, rijwegregeling)

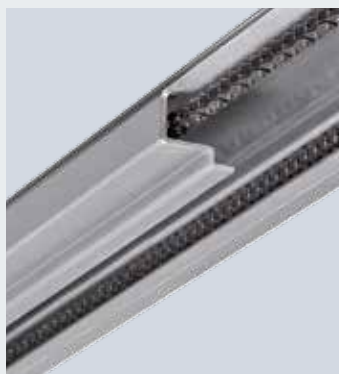

Voor hoge belastingen geconstrueerde, robuuste aandrijfrail en aandrijfketting.



Via het menu van de B 460 FU-besturing kunnen bijv. openingstijden en optische weergaven van signaallampen snel worden ingesteld.

Deurtypes en toepassingen

Kanteldeur ET 500

Meer dan 100 parkeerplaatsen, max. 450 deurcycli* per dag
Max. 30 deurcycli* per uur
Max. deurbreedte 6000 mm
Max. deurhoogte 3000 mm

Schuifdeur ST 500

Meer dan 100 parkeerplaatsen, max. 450 deurcycli* per dag
Max. 30 deurcycli* per uur
Max. deurbreedte 6000 mm
Max. deurhoogte 3000 mm

Industriële sectionaaldeur

Meer dan 100 parkeerplaatsen, max. 450 deurcycli* per dag
Max. 30 deurcycli* per uur
Max. deurbreedte 8000 mm
Max. deurhoogte 3000 mm
Geschikt voor normaal beslag (N) en lage lateibeslag (L)

* De gegevens hebben betrekking op de max. doorrijhoogte. Eén deurcyclus komt overeen met 1 x deur open / deur dicht.

Asaandrijving WA 400 FU

Voor meer dan 100 parkeerplaatsen



Deurtypes en toepassingen

Industriële sectionaaldeur

**Meer dan 100 parkeerplaatsen,
max. 450 deurcycli* per dag
Max. 30 deurcycli* per uur**
Max. deurbreedte 8000 mm
Max. deurhoogte 3000 mm

Asaandrijving WA 400 FU

De sterke asaandrijving is zowel geschikt voor deuren in veelgebruikte ondergrondse en collectieve garages als voor industriële toepassingen.

- **Soft-start en soft-stop voor een geluidsarme en rustige deurloop**
- Uitvoeringen: met flensverbinding, met een kettingbox en voor middenmontage
- Standaard onderhoudsontgrendeling
- Optionele beveiligde ontgrendeling voor een eenvoudige noodontgrendeling van de vloer
- Standaard B 460 FU-besturing
- Kan worden uitgebreid met extra toebehoren (signaallampaansluiting, rijwegregeling)



De onderhoudsontgrendeling direct op de aandrijving bespaart tijd bij de wettelijk voorgeschreven jaarlijkse keuringswerkzaamheden en kan op elk moment naar een beveiligde ontgrendeling worden omgebouwd.



De optionele voorlopende fotocel biedt de hoogste veiligheid conform DIN 12453.

* De gegevens hebben betrekking op de max. doorrijhoogte. Eén deurcyclus komt overeen met 1 x deur open / deur dicht.

Toebehoren

Afstandsbediening, ontvanger

Alleen bij Hörmann

Hörmann BiSecur (BS)

Het moderne radiosysteem voor industriedeur aandrijvingen

Het bidirectionele BiSecur-radiosysteem maakt gebruik van een toekomstgerichte technologie voor een veilige en comfortabele bediening van industrieduren. De extreem veilige BiSecur-coderingsprocedure garandeert dat malafide personen uw radiosignaal niet kunnen kopiëren. De BiSecur-coderingsprocedure werd getest en gecertificeerd door de veiligheidsexperts van de Ruhr-Universiteit Bochum.

Uw voordelen

- 128-bit-codering met zeer hoge veiligheid net als bij online-banking
- Voor storingen ongevoelig radiosignaal met stabiele reikwijdte
- Eenvoudig opvragen van de deurpositie*
- Compatibel met oudere versies, d.w.z. met de BiSecur-bedieningselementen kunnen ook draadloze ontvangers met de radiofrequentie 868 MHz (2005 tot juni 2012) worden bediend.



Handzender met 5 toetsen HS 5 BS

Met extra toets voor het opvragen van de deurpositie*, zwart of wit hoogglans, met chromen kapjes

Handzender met 5 toetsen HS 5 BS

Met extra toets voor het opvragen van de deurpositie*, zwart gestructureerd, met chromen kapjes

Handzender met 4 toetsen HS 4 BS

Zwart gestructureerd, met chromen kapjes

Handzender met 1 toetsen HS 1 BS

Zwart gestructureerd, met chromen kapjes



Veiligheidshandzender met 4 toetsen HSS 4 BS

Extra functie: kopieerbeveiliging voor handzendercodering, met chromen kapjes

Handzender met 2 toetsen HSE 2 BS

Zwart of wit hoogglans, met chromen kapjes

Handzender met 4 toetsen HSE 4 BS

Zwart gestructureerd, met chromen of kunststof kapjes

Handzender met 1 toetsen HSE 1 BS

Zwart gestructureerd, met chromen kapjes

* Bij de SupraMatic HT en WA 300 S4 met optionele bidirectionele ontvanger ESEi BS, bij alle andere aandrijvingen met optionele bidirectionele ontvanger HET-E2 24 BS en terugmelding van de eindposities.



**Industrie-handzender
HSI 6 BS, HSI 15 BS**

Voor de aansturing van maximaal 6 deuren (HSI 6 BS) resp. 15 deuren (HSI 15 BS), met extra grote toetsen voor een eenvoudigere bediening met werkhandschoenen, stootvaste behuizing
Beschermingsgraad: IP 65



**Radiocodeschakelaar
FCT 3 BS**

Met verlichte toetsen
3 functiecodes



**Radiocodeschakelaar
FCT 10 BS**

Met verlichte toetsen en beschermkap, 10 functiecodes



**Draadloze vingerscanner
FFL 12 BS**

Met 2 functiecodes
en max. 12 vingerafdrukken



**Industrie-handzender
HSI BS**

Voor de aansturing van maximaal 1000 deuren, met display en extra grote snelkeuzetoetsen voor een eenvoudigere bediening met werkhandschoenen, de overdracht van de handzendercoderingen naar andere toestellen is mogelijk



**1-kanaals-relaisontvanger
HER 1 BS**

Met potentiaalvrije relaisuitgang met statusopvraag



**2-kanaals-relaisontvanger
HER 2 BS**

Met 2 potentiaalvrije relaisuitgangen met statusopvraag en een externe antenne



**2-kanaals-relaisontvanger
HET-E2 24 BS**

Met 2 potentiaalvrije relaisuitgangen voor de richtingkeuze, een 2-polige ingang voor potentiaalvrije eindpositiemelding deur-open / deur-dicht (voor het opvragen van de deurpositie)



**4-kanaals-relaisontvanger
HER 4 BS**

Met 4 potentiaalvrije relaisuitgangen met statusopvraag



**3-kanaals-ontvanger
HEI 3 BS**

Voor de besturing van drie functies



**Bidirectionele ontvanger
ESEi BS**

Voor het opvragen van de deurpositie



Toebehoren

Drukknopschakelaars



Drukknopschakelaar DTH R

Voor de afzonderlijke besturing van beide looprichtingen, met aparte stop-toets
Beschermingsgraad: IP 65,
Afmetingen:
90 x 160 x 55 mm (B x H x D)

Voor de besturingen:

360, A / B 445, A / B 460, B 460 FU en geïntegreerde besturing WA 300 S4



Drukknopschakelaar DTH RM

Voor de afzonderlijke besturing van beide looprichtingen, met aparte stop-toets
Met miniatuurslot: de bediening van de aandrijving wordt gedeactiveerd. De aandrijving kan niet meer bewegen (2 sleutels bij de levering inbegrepen).
Beschermingsgraad: IP 65,
Afmetingen:
90 x 160 x 55 mm (B x H x D)

Voor de besturingen:

360, A / B 445, A / B 460, B 460 FU en geïntegreerde besturing WA 300 S4



Drukknopschakelaar DTH I

Voor de bediening van de deur in de posities deur-open / deurdicht, aparte stop-toets voor onderbreking van de deurloop, deur half open-toets voor het openen van de deur tot aan de geprogrammeerde tusseneindpositie,
Beschermingsgraad: IP 65,
Afmetingen:
90 x 160 x 55 mm (B x H x D)

Voor de besturingen:

360, A / B 460, B 460 FU en geïntegreerde WA 300 S4-besturing (alleen in combinatie met UAP 1)



Drukknopschakelaar DTH IM

Voor de bediening van de deur in de posities deur-open / deurdicht, aparte stop-toets voor onderbreking van de deurloop, deur half open-toets voor het openen van de deur tot aan de geprogrammeerde tusseneindpositie, met miniatuurslot: de bediening van de aandrijving wordt gedeactiveerd. De aandrijving kan niet meer bewegen (2 sleutels bij de levering inbegrepen).
Beschermingsgraad: IP 65,
Afmetingen:
90 x 160 x 55 mm (B x H x D)

Voor de besturingen:

360, A / B 460, B 460 FU en geïntegreerde WA 300 S4-besturing (alleen in combinatie met UAP 1)



Drukknopschakelaar DT 02

Openen of sluiten met een commandotoets, aparte stop-toets,
Afmetingen:
75 x 145 x 70 mm (B x H x D),
Beschermingsgraad: IP 65

Voor de besturingen:

A / B 445, A / B 460 en B 460 FU



Drukknopschakelaar DT 03

Voor de afzonderlijke besturing van beide looprichtingen, met aparte stop-toets,
Afmetingen:
75 x 180 x 70 mm (B x H x D),
Beschermingsgraad: IP 65

Voor de besturingen:

A / B 445, A / B 460 en B 460 FU



Drukknopschakelaar DT 04

Voor de afzonderlijke besturing van beide looprichtingen, met aparte stop-toets, volledig of gedeeltelijk openen van de deur (via aparte toets)
Afmetingen:
75 x 225 x 70 mm (B x H x D),
Beschermingsgraad: IP 65

Voor de besturingen:

A / B 460 en B 460 FU



Drukknopschakelaar DTN A 30

Voor de afzonderlijke besturing van beide looprichtingen. De stop-toets klikt vast en blijft na de bediening ingedrukt om gebruik van de installatie door onbevoegden uit te sluiten. Verdere bediening van de toets alleen mogelijk door ontgrendeling van de stop-toets m.b.v. een sleutel (2 sleutels bij de levering inbegrepen).
Afmetingen:
75 x 180 x 105 mm (B x H x D),
Beschermingsgraad: IP 65

Voor de besturingen:

A / B 445, A / B 460 en B 460 FU

Toebehoren

Drukknopschakelaars, sleutelschakelaars, trekschakelaar, standzuil



Drukknopschakelaar DTP 02

Openen of sluiten via één commandotoets, aparte stop-toets en controlelampje voor de besturingsspanning, afsluitbaar met halve profielcilinder (verkrijgbaar als toebehoren).
Afmetingen:
77 x 235 x 70 mm (B x H x D),
Beschermingsgraad: IP 44

Voor de besturingen:
A / B 445, A / B 460 en B 460 FU



Drukknopschakelaar DTP 03

Voor de afzonderlijke besturing van beide looprichtingen, aparte stop-toets en controlelampje voor besturingsspanning, afsluitbaar met halve profielcilinder (verkrijgbaar als toebehoren).
Afmetingen:
77 x 270 x 70 mm (B x H x D),
Beschermingsgraad: IP 44

Voor de besturingen:
A / B 445, A / B 460 en B 460 FU



Noodstopknop DTN 10

Om de deurinstallatie snel buiten werking te stellen, drukknop (paddenstoelknop) vastklikkend, opbouwmontage,
Afmetingen:
93 x 93 x 95 mm (B x H x D),
Beschermingsgraad: IP 65

Voor de besturingen:
A / B 445, A / B 460 en B 460 FU



Noodstopknop DTNG 10

Om de deurinstallatie snel buiten werking te stellen, handschakelaar met groot oppervlak, vastklikkend, opbouwmontage,
Afmetingen:
93 x 93 x 95 mm (B x H x D),
Beschermingsgraad: IP 65

Voor de besturingen:
A / B 445, A / B 460 en B 460 FU

De afsluitmogelijkheid is bedoeld om de besturingsspanning te onderbreken en stelt de functie van de bedieningstoestellen buiten werking. Halve profielcilinders zijn niet bij de levering van de drukknopschakelaars inbegrepen.



Sleutelschakelaar ESU 30 met 3 sleutels

Inbouwuitvoering, functie impuls of deur-open/deur-dicht naar keuze, afmetingen van de behuizing:
60 mm (d), 58 mm (D),
Afmetingen van de afdekplaat:
90 x 100 mm (B x H),
uitsparing in het metselwerk:
65 mm (d), 60 mm (D)
Beschermingsgraad: IP 54

ESA 30-opbouwuitvoering (zonder afbeelding)
Afmetingen:
73 x 73 x 50 mm (B x H x D)



Sleutelschakelaar STUP 50 met 3 sleutels

Inbouwuitvoering, afmetingen:
80 x 80 mm (B x H)
Beschermingsgraad: IP 54

STAP 50-sleutelschakelaar met 3 sleutels

Opbouwuitvoering (zonder afbeelding)
Afmetingen:
80 x 80 x 63 mm (B x H x D)



Trekschakelaar ZT 2 met koord

Impulsgever voor het openen of sluiten
Afmetingen:
60 x 90 x 55 mm (B x H x D),
Lengte van de trekkoord: 3,2 m
Beschermingsgraad: IP 65

Console KA 1 (geen afbeelding)
Uitval 1680 – 3080 mm,
toepasbaar met ZT 2

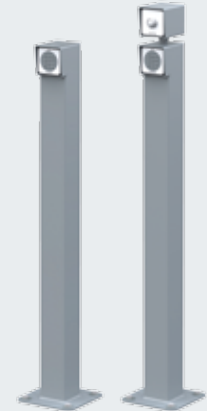

Standzuilen

Met schroef Sokkel voor montage op de vloer, oppervlak in witaluminium RAL 9006, koker 90 x 90 mm, ook verkrijgbaar als instortuitvoering

Standzuil STN 1 // NIEUW

Voor de inbouw van 1 bedieningstoestel op het oppervlak, hoogte 1050 mm

Standzuil STN 1-1 // NIEUW

Voor de inbouw van 2 bedieningstoestellen of 1 bedieningstoestel en 1 signaallamp, hoogte 1200 mm

Voor bedieningstoestellen:

CTR 1b-1, CTR 3b-1, CTV 3-1, CTP 3-1, TTR 1000-1, FL 150, STUP 50, led duo-signaallamp rood / groen

Toebehoren

Codeschakelaars



Codeschakelaar CTR 1b-1, CTR 3b-1
Voor 1 (CTR 1b-1) of 3 (CTR 3b-1) functies, met verlichte toetsen

Afmetingen:
80 × 80 × 15 mm (B × H × D)



Codeschakelaar CTV 3-1
Voor 3 functies, met zeer robuust metalen toetsentableau

Afmetingen:
80 × 80 × 15 mm (B × H × D)



Codeschakelaar CTP 3
Voor 3 functies, met verlicht opschrift en contactgevoelig aanraakoppervlak

Afmetingen:
80 × 80 × 15 mm (B × H × D)



Decoderbehuizing
Voor CTR 1b-1-, CTR 3b-1-, CTV 3-1- en CTP 3-codeschakelaar

Afmetingen:
140 × 130 × 50 mm (B × H × D),
Schakelvermogen: 2,5 A / 30 V DC
500 W / 250 V AC



Vingerscanner FL 150
Voor 2 functies, voor het opslaan van max. 150 vingerafdrukken, optionele opbouwbehuizing

Afmetingen:
80 × 80 × 13 mm (B × H × D)



Transponderschakelaar TTR 1000-1
Voor 1 functie, door transpondersleutel of transponderkaart, voor de opslag van max. 1000 sleutels of kaarten

Afmetingen:
80 × 80 × 15 mm (B × H × D),
Decoderbehuizing:
140 × 130 × 50 mm (B × H × D),
Schakelvermogen: 2,5 A / 30 V DC
500 W / 250 V AC



Toebehoren

Aansluiteenheden, LED-signaallampen



Verkeerslichten met een heldere en duurzame LED-lichtbron



Multifunctionele printplaat voor inbouw in bestaande behuizing of optioneel in de afzonderlijke uitbreidingsbehuizing (afb.)

Eindpositiemelding, wisimpuls, storingsmelding. uitbreidingsunit voor besturingen 360, A / B 445, A / B 460, B 460 FU

Afmetingen van de extra behuizing:

202 × 164 × 130 mm (B × H × D),

beschermingsgraad: IP 65

Een printplaat kan optioneel in de besturing worden ingebouwd.

Digitale weekklok in aparte extra behuizing

De schakelklok kan via een potentiaalvrij contact bedieningstoestellen in- of uitschakelen. Uitbreidingsunit voor besturingen A / B 460, B 460 FU, 360 (zonder extra behuizing, voor inbouw in een bestaande behuizing), schakelvermogen: 230 V AC 2,5 A/500 W Zomer-/wintertijd omschakelbaar Handschakeling: automatische modus, preselectie continu aan / continu uit

Afmetingen van de extra behuizing:

202 × 164 × 130 mm (B × H × D),

beschermingsgraad: IP 65

Aansluiteenheid zomer / winter in de extra behuizing

Functie voor complete deuropening en vrij programmeerbare tusseneindpositie, uitbreidingsunit voor de besturingen A / B 460, B 460 FU

Afmetingen van de extra behuizing:

202 × 164 × 130 mm (B × H × D),

beschermingsgraad: IP 65



Signaallampaansluiting voor inbouw in een bestaande behuizing of optioneel in een afzonderlijke uitbreidingsbehuizing (afb.) incl. 2 gele signaallampen

Uitbreidingsunit voor besturing 360, A / B 445, A / B 460, B 460 FU. De signaallampaansluiting dient als optische signalering tijdens de deurbeweging (weekklok, optioneel voor 360, A / B 460, B 460 FU). Toepassingsmogelijkheden: als aanloopwaarschuwing (360, A / B 445, A / B 460, B 460 FU), automatische sluiting (voor 360, A / B 460, B 460 FU). Na afloop van de ingestelde openingstijd (0 – 480 sec.) knipperen de signaallampen gedurende de ingestelde waarschuwingstijd (0 – 70 sec.).

Afmetingen van de signaallamp: 180 × 250 × 290 mm (B × H × D)

Afmetingen van de extra behuizing: 202 × 164 × 130 mm (B × H × D)

Contactbelasting: 250 V AC: 2,5 A / 500 W

Beschermingsgraad: IP 65

Rijbaanregeling in een afzonderlijke extra behuizing (A / B 460, B 460 FU) of voor inbouw in de bestaande behuizing (360) incl. 2 signaallampen rood / groen

Uitbreidingsunit voor besturing 360, A / B 460, B 460 FU. De signaallampaansluiting dient als optische signalering van het in- en uitrijdend verkeer (weekklok optioneel).

Tijd van de groenfase: instelbaar van 0 – 480 sec.

Tijd van de ontruimingsfase: instelbaar van 0 – 70 sec.

Afmetingen van de signaallampen: 180 × 410 × 290 mm (B × H × D)

Afmetingen van de extra behuizing: 202 × 164 × 130 mm (B × H × D)

Contactbelasting: 250 V AC : 2,5 A / 500 W

beschermingsgraad: IP 65

Technische gegevens

Kanteldeur ET 500

Verticale doorsnede

Inbouw achter de opening

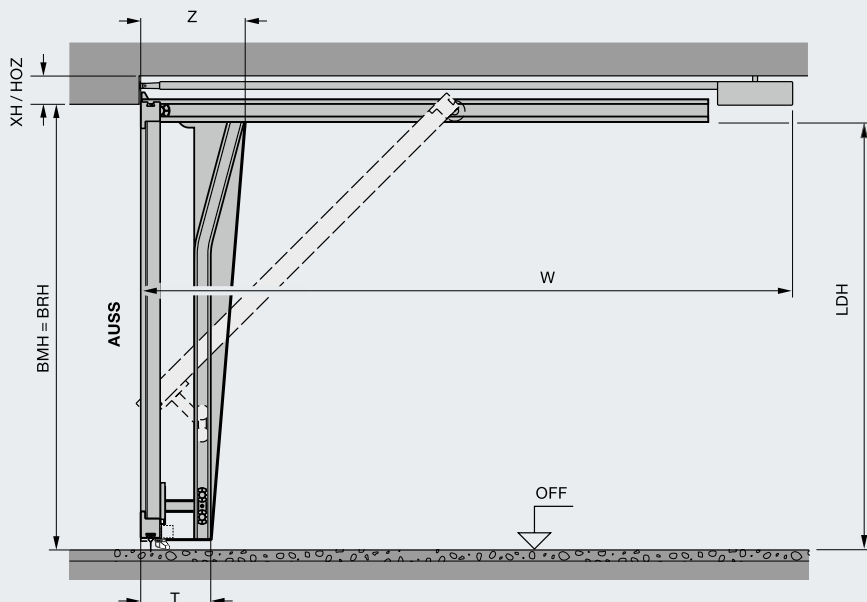

Horizontale doorsnede

Inbouw achter de opening

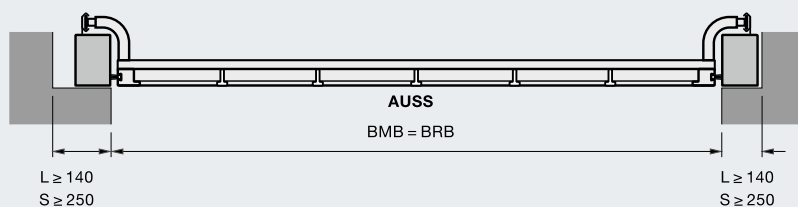

Toelichtingen bij de maten

HOZ	Hoogte bovenkozijn
XH	Benodigde lateihoogte
LDH	Vrije doorrijhoogte
LDB	Vrije doorrijbreedte
BRH	Dagmaat hoogte (= bestelmaat)
BRB	Dagmaat breedte (= bestelmaat)
BMB	Bestelmaat breedte
BMH	Bestelmaat hoogte
Z/T	Kozijndiepte
AUSS	Buiten
OFF	Bovenkant afgewerkte vloer

* Voor inbouwsituaties zonder latei en/of zijdelingse aanslagen kunnen optioneel kozijnomramingen worden geleverd.

Totale lengte aandrijving W

SupraMatic HT	
BRH 2000 – 2250	3200
BRH 2255 – 2500	3450
BRH 2505 – 3000	4125
ITO 400 FU	
BRH 2000 – 2700	3840
BRH 2705 – 3000	4840

Benodigde lateihoogte XH

SupraMatic HT	
Inbouw achter de opening	100
Met loopdeur	100
Met opliggende vulling	y + 100
Y = dikte van de opliggende vulling	

Hoogte bovenkozijn HOZ (deur met kozijnomraming)

SupraMatic HT	
Inbouw in de opening	120
Met loopdeur	120
Opliggende vulling	160
ITO 400 FU	
Inbouw achter de opening	120
Met loopdeur	120
Met opliggende vulling	160
Inbouw in de opening	160
Met loopdeur	160
Met opliggende vulling	160

Vrije doorrijhoogte LDH

BRB < 4500	= BRH – 35
BRB ≥ 4500	= BRH – 75
Met loopdeur	= BRH – 85

Inbouw in hetzelfde vlak liggend

Met kozijnomraming	
BRB ≤ 4495	= BRH + 25
BRB ≥ 4500	= BRH – 15
Met loopdeur	= BRH – 25

Kozijndiepte Z/T

ET 500 L	450 / 295
ET 500 S	400 / 245

Opmerking

Meer informatie vindt u in de inbouwgegevens of informeer bij uw Hörmann-dealer.

Technische gegevens

Schuifdeur ST 500

Verticale doorsnede

Inbouw achter de opening

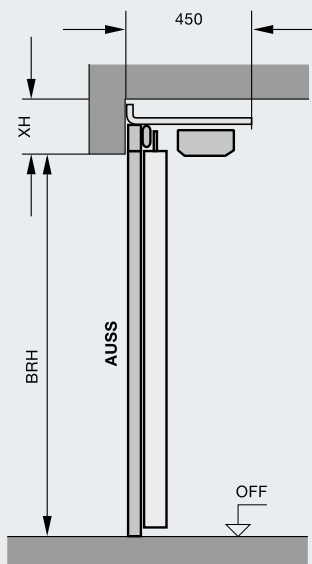

Horizontale doorsnede

Inbouw achter de opening

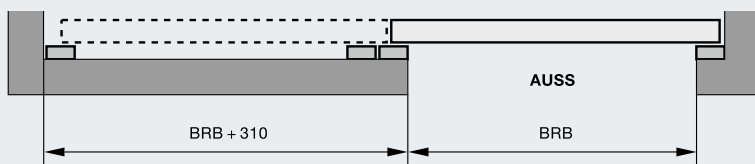

Toelichtingen bij de maten

XH	Benodigde lateihoogte
AUSS	Buiten
LDH	Vrije doorrijhoogte
LDB	Vrije doorrijbreedte
BRH	Dagmaat hoogte (= bestelmaat)
BRB	Dagmaat breedte (= bestelmaat)

Benodigde lateihoogte XH

≥ 200

Dagmaat hoogte BRH = Daghoogte LH

BRH 2000 – 3000

Dagmaat breedte BRB = Dagbreedte LB

BRB 2250 – 6000

Vrije doorrijhoogte LDH

LDH = BRH

Vrije doorrijbreedte LDB

LDB = BRB – 50

(De vrije doorgang kan afhankelijk van de inbouwsituatie veranderen)

Opmerking

Meer informatie vindt u in de inbouwgegevens of informeer bij uw Hörmann-dealer.

Technische gegevens

Roldeur TGT / rolhek TGT

Verticale doorsnede

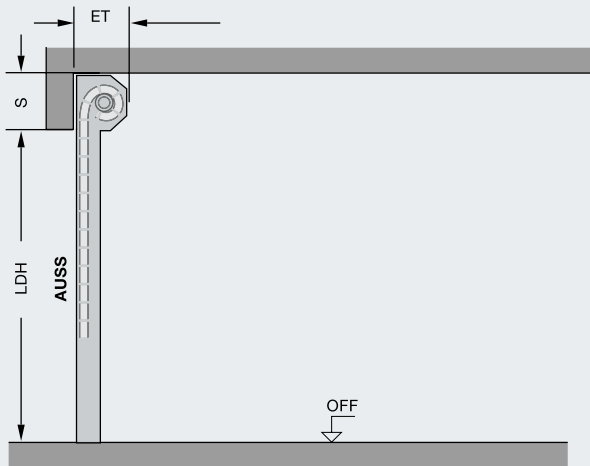

Horizontale doorsnede

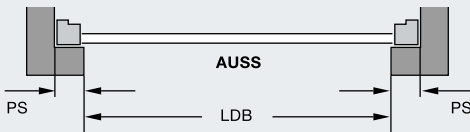

Maatbereik

TGT-roldeur	Max. breedte	5000
	Max. hoogte	2400
TGT-rolhek	Max. breedte	6000
	Max. hoogte	2400

Toelichtingen bij de maten

LDB	Vrije doorrijbreedte
LDH	Vrije doorrijhoogte
ET	Inbouwdiepte
S	Benodigde lateihoogte
PS	Benodigde inbouwmaten zijdelings
AUSS	Buiten

Vrije doorrijbreedte LDB = deurbreedte (bestelmaat)

Vrije doorrijhoogte LDH = deurhoogte (bestelmaat)

Inbouwdiepte ET

Decotherm	370
Met beschermkap PVTGT	440
HG-L	370
Met beschermkap PVTGT	440

Benodigde lateihoogte S voor volledige doorrijhoogte

Decotherm

Roldeurhoogte 2400	365
Roldeurhoogte 2250	360
Roldeurhoogte 2000	355
Met beschermkap PVTGT	380

HG-L

Roldeurhoogte 2400	335
Roldeurhoogte 2250	330
Roldeurhoogte 2000	325
Met beschermkap PVTGT	350

Benodigde inbouwmaten zijdelings PS

165

Alle maten gelden ook bij de montage als roldeur met buitenoprolling.

Andere maten en uitrustingsvarianten vindt u in de productbrochures en de inbouwgegevens.

Technische gegevens

Industriële sectionaaldeuren

Verticale doorsnede

Sectionaaldeur met N-beslag

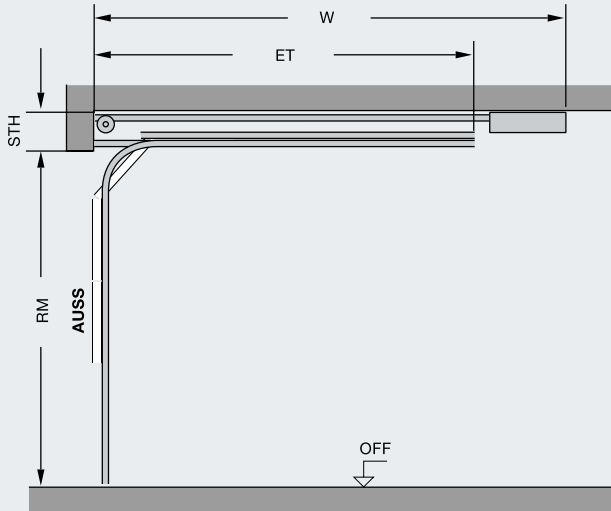

Sectionaaldeur met L-beslag

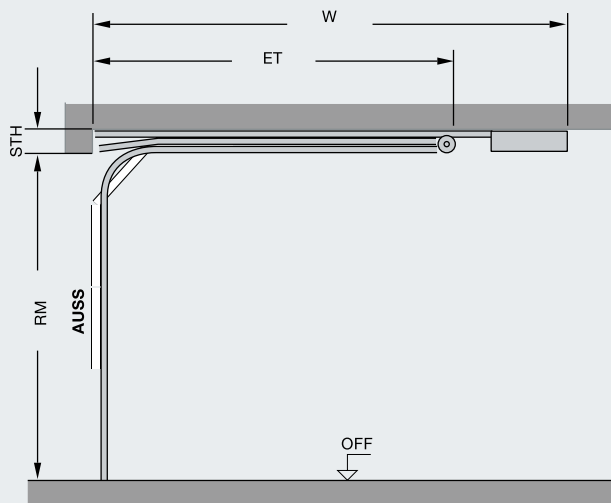

Horizontale doorsnede

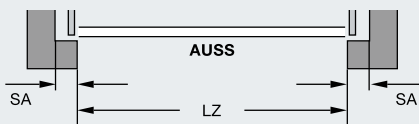

Maatbereik

Max. breedte	8000
Max. hoogte	3000

Maten in mm

Toelichtingen bij de maten

LDB	Vrije doorrijbreedte
LDH	Vrije doorrijhoogte
ET	Inschuifdiepte
W	Inschuifdiepte met aandrijving
STH	Lateihoogte
SA	Zijdelingse aanslag
LZ	Netto kozijnmaat (bestelmaat)
RM	Rastermaat (bestelmaat)
AUSS	Buiten

Vrije doorrijbreedte LDB = LZ

Vrije doorrijhoogte LDH

N-beslag	
LZ < 5500	= RM
LZ > 5500	= RM - 50
L-beslag	
LZ < 5500	= RM - 50
LZ > 5500	= RM - 100

Inschuifdiepte W met aandrijving

SupraMatic HT

N-beslag		
RM	1875 - 2125	3200
RM	2250 - 2375	3450
RM	2500 - 3000	4125
L-beslag		
RM	1875 - 2125	3450
RM	2250 - 2750	4125
RM	2875 - 3000	4375

ITO 400 FU

N- / L-beslag		
RM	1875 - 2500	3850
RM	2625 - 3000	4850

Benodigde lateihoogte STH

SupraMatic HT/ITO 400 FU

N-beslag	390
L-beslag	260

WA 300 S4/WA 400 FU

N-beslag	390
L-beslag	200

Zijdelingse aanslag SA

Met aandrijving WA 300 S4	> 125
Met aandrijving WA 400 FU	> 200

Andere maten en uitrustingsvarianten vindt u in de productbrochures en de inbouwgegevens.

Technische gegevens

Speed-sectionaaldeur HS 5015 PU N42

Verticale doorsnede

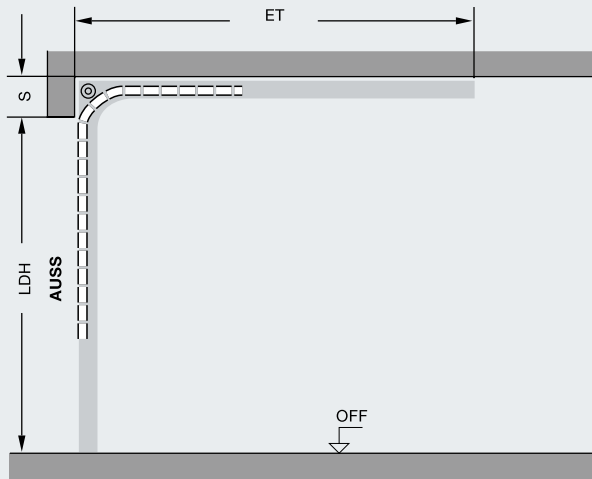

Horizontale doorsnede

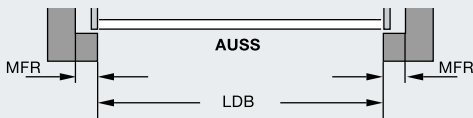

Toelichtingen bij de maten

LDB	Vrije doorrijbreedte
LDH	Vrije doorrijhoogte
ET	Inschuidiepte
S	Benodigde lateihoogte
MFR	Vrije ruimte voor deurmontage
AUSS	Buiten

Vrije doorrijbreedte LDB = deurbreedte (bestelmaat)

Vrije doorrijhoogte LDH = deurhoogte (bestelmaat)

Inbouwdiepte ET

S = 480	> LDH + 520
S = 750	> LDH + 250

Benodigde lateihoogte S

Voor de volledige doorrijhoogte 480 – 750

Benodigde ruimte aan de zijkant – PS

Lagerzijde	365
Aandrijfzijde	535

Maatbereik

Max. breedte	5000
Max. hoogte	3000

Andere maten en uitrustingsvarianten vindt u in de productbrochures en de inbouwgegevens.

Technische gegevens

Kanteldeur N 500

Verticale doorsnede

Inbouw achter de opening

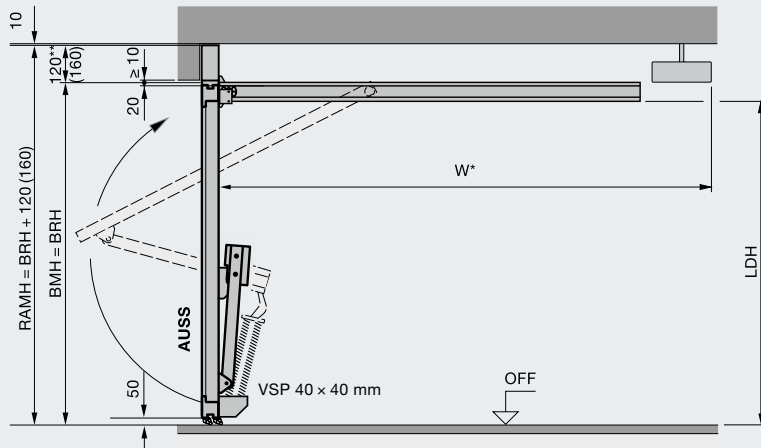

Horizontale doorsnede

Inbouw achter de opening

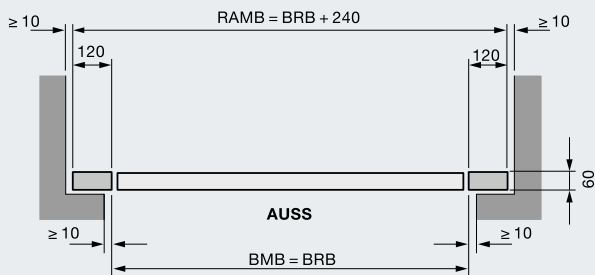

Inbouw in de opening

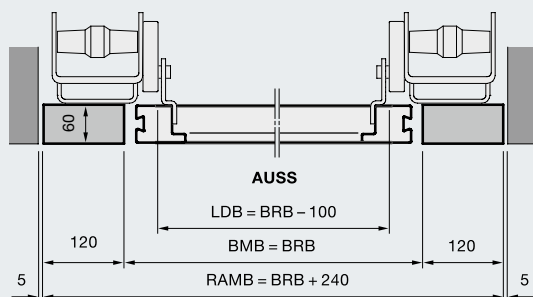

Maatbereik

Max. breedte 5000
Max. hoogte 2750

Maten in mm

Toelichtingen bij de maten

BMB	Bestelmaat breedte
BMH	Bestelmaat hoogte
BRB	Bouwrichtmaatbreedte
BRH	Bouwrichtmaathoogte
LDB	Vrije doorrijbreedte
LDH	Vrije doorrijhoogte
RAMB	Kozijnbuitenmaat in de breedte
RAMH	Kozijnbuitenmaat in de hoogte
W	Totale inschuifdiepte aandrijf rail inclusief motorkop
OFF	Bovenkant afgewerkte vloer
AUSS	Buiten
VSP	Verstevigingsprofiel vanaf BRB ≥ 4000

Vrije doorrijhoogte LDH

BRB < 3995	BRH - 130
BRB ≥ 4000	BRH - 170

Inschuifdiepte W met aandrijving

BRH ≤ 2500	3200
BRH ≥ 2505	3450

Andere maten en uitrustingsvarianten vindt u in de productbrochures en de inbouwgegevens.

* Totale lengte deuraandrijvingen:

BRH 2000 - 2500 mm SupraMatic met K-rail - W = 3200 mm

BRH 2505 - 2750 mm SupraMatic met M-rail - W = 3450 mm

** 120 mm vullingsdikte max. 20 mm

160 mm vullingsdikte max. 45 mm

Technische gegevens

Kanteldeur N 80

Verticale doorsnede

Inbouw achter de opening

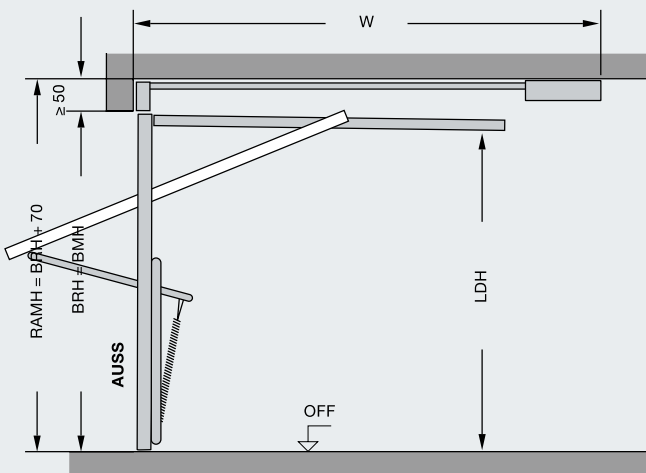

Horizontale doorsnede

Inbouw achter de opening

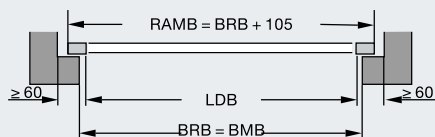

Maatbereik

Max. breedte 5000
Max. hoogte 2750

Toelichtingen bij de maten

BMB	Bestelmaat breedte
BMH	Bestelmaat hoogte
BRB	Bouwrichtmaatbreedte
BRH	Bouwrichtmaathoogte
LDB	Vrije doorrijbreedte
LDH	Vrije doorrijhoogte
RAMB	Kozijnbuitenmaat in de breedte
RAMH	Kozijnbuitenmaat in de hoogte
W	Inschuifdiepte met aandrijving

Vrije doorrijbreedte LDB = $BRB - 140$

Vrije doorrijhoogte LDH = $BRH - 90$

Inschuifdiepte W met aandrijving

$BRH \leq 2500$	3200
$BRH \geq 2505$	3450

Andere maten en uitrustingsvarianten vindt u in de productbrochures en de inbouwgegevens.

Programma-overzicht

Alles uit één hand voor uw projecten



Snelle service bij nazicht, onderhoud en herstelling
 Door ons uitgebreide service-netwerk zijn wij snel bij u ter plaatse en staan dag en nacht voor u klaar.



1 Sectionaaldeuren



2 Roldeuren en rolhekken



3 Snelloopdeuren



4 Dockequipment



5 Stalen en roestvrijstalen schuifdeuren*



6 Stalen / roestvrijstalen objectdeuren



7 Stalen kozijnen met hoogwaardige houten functionele deuren van Schörghuber**



8 Objectdeuren met omraming*



9 Automatische schuifdeuren**

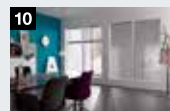

10 Vaststaande vensterelementen**



11 Deuren voor collectieve garages



12 Pollers en wegblokkeringen



13 Slagboominstallaties en kassasystemen

* Niet van toepassing voor België.

** Niet van toepassing voor België en Nederland.

Hörmann: kwaliteit zonder compromissen



Hörmann KG Amshausen, Duitsland



Hörmann KG Antriebstechnik, Duitsland



Hörmann KG Brandis, Duitsland



Hörmann KG Brockhagen, Duitsland



Hörmann KG Dissen, Duitsland



Hörmann KG Eckelhausen, Duitsland



Hörmann KG Freisen, Duitsland



Hörmann KG Ichtshausen, Duitsland



Hörmann KG Werne, Duitsland



Hörmann Alkmaar B.V., Nederland



Hörmann Legnica Sp. z o.o., Polen



Hörmann Beijing, China



Hörmann Tianjin, China



Hörmann LLC, Montgomery IL, USA



Hörmann Flexon LLC, Burgettstown PA, USA



Shakti Hörmann Pvt. Ltd., India

De Hörmann-groep biedt, als enige fabrikant op de internationale markt, alle belangrijke bouwelementen uit één hand. Ze worden in hooggespecialiseerde fabrieken vervaardigd volgens de nieuwste stand van de techniek. Door het overkoepelende verkoop- en servicenet in Europa en de aanwezigheid in Amerika en Azië is Hörmann uw sterke internationale partner voor hoogwaardige bouwelementen. In een kwaliteit zonder compromissen.

GARAGEDEUREN
AANDRIJVINGEN
INDUSTRIEDEUREN
LAAD- EN LOSTECHNIEKEN
ANDERE DEURTYPES
KOZIJNEN

www.hormann.be
www.hormann.nl

HÖRMANN